



# GUIDE DE DEMARRAGE



# SKETER

Téléchargez la dernière version du manuel ainsi que d'autres langues sur [www.corally.com](http://www.corally.com).

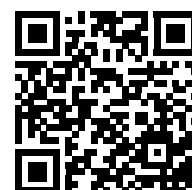

C-00191 Manuel - Version : 2021-11-27

## INTRODUCTION

Merci d'avoir acheté une voiture Team Corally. Ce manuel donne les instructions pour l'utilisation du modèle et des équipements électroniques. Vous trouverez aussi certaines astuces pour l'entretien de votre modèle RC afin que vous en profitiez durant les années à venir. Vous avez acheté un des modèles les plus performants disponibles sur le marché, qui a été conçu par une équipe de professionnels. Vous profiterez aussi du meilleur support après-vente. Tous les modèles Team Corally vous garantissent une haute qualité de fabrication et des hautes performances, ce qui vous assure d'une grande satisfaction tant à l'usage que pour les services assurés par Team Corally. Prenez toujours le temps de lire les instructions avec soin afin de respecter toutes les procédures et d'utiliser votre modèle RC en sécurité, pour vous et pour les autres personnes et matériels situés dans la zone d'évolution. Cela vous permettra de tirer le meilleur parti des performances de votre modèle RC.

Merci de vérifier sur le site [www.corally.com/Downloads/](http://www.corally.com/Downloads/) que vous savez la dernière version de ce manuel d'utilisation. (Version: Voir au bas de la couverture de ce manuel)

Si vous avez une question concernant le modèle et ses éléments, vous pouvez envoyer un message à: [info@corally.com](mailto:info@corally.com)

Nous vous conseillons aussi si nécessaire de vous faire aider par un modéliste expérimenté ou votre revendeur.

Vous trouverez toutes les références des pièces détachées sur [www.corally.com](http://www.corally.com)

### CONDITIONS D'UTILISATION

L'utilisateur est responsable de l'emploi de son modèle. L'utilisateur assume tous les risques associés à l'usage du modèle. Ce modèle n'est pas destiné à être utilisé par des enfants de moins de 14 ans sans la surveillance d'un adulte responsable qui est familiarisé avec les dangers d'utilisation d'un modèle RC. Team Corally / JSP Group Intl bvba, ses fabricants, distributeurs et revendeurs ne peuvent pas contrôler l'usage et la charge du modèle et ne peuvent donc pas endosser de responsabilité pour aucuns des dégâts matériels ou blessures causées à des personnes et résultant de l'utilisation de ce produit. Vous devez accepter ces conditions et vous considérer totalement responsable de l'utilisation de ce produit. Sinon, n'utilisez pas ce produit.

Du fait du développement continu de nos produits, les caractéristiques exactes de ce kit peuvent varier. Si vous avez un problème avec votre nouveau kit, merci de contacter le magasin où vous l'avez acheté, en indiquant les numéros des pièces.

Team Corally / JSP Group Intl bvba se réserve le droit de modifier n'importe quelle caractéristique sans préavis. Tous droits réservés.

## À LIRE EN PREMIER

Ce manuel est conçu pour aller avec votre véhicule et il contient les instructions dont vous avez besoin pour utiliser et entretenir votre véhicule.

- Nous savons que vous voudriez piloter immédiatement après avoir déballé, mais il est très important que vous preniez le temps de lire ce manuel avec soin, même si vous êtes un pilote RC expérimenté.
- Lisez avec soin et respectez les instructions de ce manuel. Le non-respect de ces instructions sera considéré comme un abus et/ou une négligence pouvant entraîner l'annulation de la garantie.
- Votre véhicule est conçu pour rouler sur des terrains irréguliers. Toutefois, la poussière, le sable, l'eau et les fibres de moquette peuvent se glisser dans les endroits fonctionnels de la voiture et peuvent endommager le véhicule s'ils ne sont pas rapidement enlevés. Nous ne garantissons pas votre véhicule contre les dégâts causés par des éléments extérieurs comme le sable, la saleté ou l'eau. Les utilisateurs sont responsables de l'entretien et de l'utilisation en sécurité de ce véhicule.
- Ce produit n'est pas un jouet. Il n'est pas adapté à des utilisateurs de moins de 14 ans, sauf s'ils sont surveillés par des adultes.
- N'essayez jamais de démonter des éléments électroniques. Ils ont été soigneusement calibrés en usine.
- N'améliorez votre voiture qu'avec des éléments conçus pour elle. Si vous augmentez les performances, remplacez le système en entier (comme le moteur, le contrôleur, la batterie, etc.) afin que tous les éléments soient correctement adaptés. Tout dysfonctionnement résultant d'une modification personnelle annulera la garantie.
- Avant de piloter votre véhicule, merci de lire entièrement ce manuel et d'inspecter votre véhicule et votre ensemble radio pour vous assurer qu'il n'y a aucun défaut.
- Pour les meilleures performances, certains réglages peuvent être nécessaires.
- Ce véhicule requiert une batterie (fournie dans la voiture ou dans la boîte). Assurez-vous que la batterie du véhicule est suffisamment chargée avant de rouler, sans quoi, vous pouvez perdre le contrôle du véhicule.
- L'émetteur nécessite 4 piles AA 1,5 V (non fournies).
- Déposez ou débranchez toujours la batterie du véhicule quand vous ne l'utilisez pas.
- Merci d'utiliser votre voiture dans un espace vaste et dégagé. Ne roulez jamais avec votre voiture dans la rue ou dans du trafic. Les endroits publics sont sujets à des législations spécifiques selon les pays, les villes... Merci de respecter la législation en vigueur lors de l'utilisation de modèles RC dans votre région.
- Ce produit est entièrement assemblé en usine. Nous n'acceptons aucune responsabilité pour des dégâts et/ou accidents résultant de modifications personnelles et/ou de dysfonctionnements.

## CONSIGNES DE SÉCURITÉ

Pour votre sécurité, utilisez toujours des gants et des lunettes de protection lors du montage et de l'entretien de votre modèle.

Prenez toujours toutes les précautions nécessaires quand vous manipulez des produits (huile silicone, graisse, frein filet, colle cyanoacrylate, carburant...) destinés à l'utilisation du modèle. Reportez-vous aux instructions des fabricants.

Pour votre sécurité et pour conserver le bénéfice de la garantie et obtenir les meilleures performances, utilisez toujours des pièces d'origine CORALLY.

Contient : PLOMB (CAS 7439-92-1), ANTIMOINE (CAS 7440-36-0)

ATTENTION: Ce produit contient un produit chimique reconnu par l'état de Californie comme pouvant causer le cancer, des anomalies congénitales ou d'autres troubles de la reproduction.

ATTENTION: RISQUE DE CANCER

Contient du plomb, un cancérigène inscrit. Le plomb est nocif s'il est ingéré. Bien se laver après utilisation.

NE PAS utiliser le produit en mangeant, en buvant ou en fumant.

## PRÉCAUTIONS D'UTILISATION

Ne pas utiliser votre modèle de manière sûre et responsable peut entraîner des blessures pour vous, les autres, ou des dégâts matériels autour de vous.

- N'utilisez pas votre modèle sur des routes publiques ou des endroits où vous pouvez rencontrer des piétons ou des véhicules.
- N'utilisez pas le modèle dans des endroits encombrés ou avec une foule.
- Ne roulez pas dans des zones où des bruits peuvent gêner les autres, comme les hôpitaux et zones résidentielles.
- N'utilisez pas votre modèle hors de vue directe, la nuit, ou près de l'eau.
- Votre modèle est radiocommandé et sujet à de possibles interférences radio. Une interférence radio peut causer une perte de contrôle. Soyez prudent!
- Faites attention à ne pas vous blesser en utilisant des outils pour régler ou améliorer votre modèle.
- Comme le modèle comprend de petites pièces, tenez-le hors de portée des enfants quand vous montez ou démontez votre modèle.
- Si votre modèle est bloqué contre un objet, relâchez les gaz et dégagez-le à la main.
- Ne continuez pas à mettre les gaz si le modèle est bloqué. Cela peut endommager le moteur et/ou l'ensemble variateur/récepteur.
- Éteignez votre modèle et ne l'utilisez pas s'il fonctionne de façon erratique. Ne l'utilisez pas avant d'avoir résolu le problème.
- Tenez les roues hors sol quand vous vérifiez le fonctionnement des équipements radio.
- Quand vous apprenez à utiliser votre modèle, allez dans une zone sans obstacles pouvant endommager le modèle.
- Avant et après chaque utilisation, vérifiez l'ensemble des vis du modèle.
- Pour garder les meilleures performances, vérifiez que toutes les pièces mobiles bougent librement.

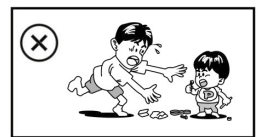

**Prenez toutes les précautions nécessaires avant, pendant et après utilisation de votre modèle. Vous êtes responsable de la sécurité du montage, de l'entretien et de l'utilisation de votre modèle.**

**Si vous avez des questions, contactez votre revendeur local ou le support de Team Corally pour avoir de l'aide.**

## INSTRUCTIONS POUR LA SÉCURITÉ DES BATTERIES LIPO

- Suivez et respectez les instructions du fabricant.
- Il est important de vérifier que votre variateur/contrôleur est réglé sur LiPo si vous utilisez des batteries LiPo. Ne pas respecter ceci entraînera une décharge accrue de la batterie et peut entraîner un incendie, des dégâts matériels et des blessures.
- Pour la charge ou le stockage de batteries LiPo, utilisez toujours un sac de sécurité pour LiPo (retardant de flamme).
- Respectez toujours le taux et la tension de charge max spécifiés par le fabricant de la batterie.
- Chargez les batteries LiPo à l'extérieur ou dans une zone ventilée, à l'écart de produits et surfaces inflammables.
- Ne laissez JAMAIS vos batteries LiPo sans surveillance lors de la charge.
- Si la batterie gonfle durant la charge, cessez immédiatement de charger et débranchez la batterie du chargeur. Laissez la batterie à l'extérieur quelques heures et observez. Ensuite, recyclez la batterie en suivant les instructions de votre pays/région. Ne jetez jamais les batteries LiPo avec les ordures domestiques.
- Avant de recycler une batterie défectueuse, elle doit être neutralisée. Prenez un récipient en plastique, remplissez-le d'eau et ajoutez du sel jusqu'à ce que l'eau devienne opaque. Placez la batterie dans l'eau et laissez là 24 heures. Vérifiez avec un voltmètre que la tension est à 0,0 V. Ensuite, recyclez la batterie en suivant les règlements locaux.
- Ne chargez jamais une batterie gonflée ou endommagée.
- Ne déchargez jamais un élément de batterie LiPo en dessous de 3,2 V
- Utilisez toujours un chargeur équilibreur adapté pour charger les batteries LiPo.
- Quand la batterie est vide, vérifiez la température de la batterie avant de la recharger. Si la batterie est très chaude, attendez qu'elle refroidisse avant de la recharger.
- Ne chargez jamais une batterie très chaude, cela peut entraîner une explosion ou un incendie.
- Quand une batterie est vide, rechargez-la immédiatement. Ne stockez pas une batterie vide, elle continue à se décharger et passera sous la tension minimum et deviendra inutilisable.

Si des défauts dans les matériaux ou dans la fabrication devaient survenir sur un produit distribué ou fabriqué par Team Corally / JSP Group Intl bvba, et acheté par un consommateur, nous Team Corally / JSP Group Intl bvba, reconnaissons l'obligation de corriger ces fautes ou défauts dans les limites décrites ci-dessous. Cette garantie constructeur s'ajoute et n'affecte pas les droits légaux et contractuels de l'utilisateur qui s'appliquent lors de l'achat de tels produits. Team Corally / JSP Group Intl bvba garanti à l'utilisateur que ses produits sont exempts de défauts des matériaux, de fabrication, en fonction de l'état général des connaissances et de la technologie au moment de la fabrication. Le défaut responsable de dommages doit être prouvé comme étant présent sur le produit à ce moment. Les demandes d'indemnisation résultant de dommages indirects, ou la responsabilité des produits, ne seront pas considérées comme valides sauf si elles relèvent de dispositions légales impératives. Si des défauts des matériaux ou de fabrication devaient survenir sur un produit distribué ou fabriqué par Team Corally / JSP Group Intl bvba dans la communauté Européenne (CE) et acheté par un consommateur, Team Corally / JSP Group Intl bvba s'engage à corriger ces défauts dans les limites décrites ci-dessous. Cette déclaration du fabricant n'a aucun effet sur les droits légaux ou contractuels du consommateur vis-à-vis des défauts résultant du contrat d'achat entre le consommateur et le distributeur ou le revendeur.

### **Étendue de la garantie**

Si une demande de prise en charge sous garantie est faite, nous choisissons de réparer ou de remplacer le bien défectueux. Nous ne prenons pas en considération les demandes supplémentaires, en particulier le remboursement des frais en rapport avec le défaut (par exemple les coûts d'installation ou de démontage), et les demandes de compensation pour les dommages indirects, à moins qu'ils ne soient prévus par la loi. Ceci n'a aucune incidence sur les demandes liées aux dispositions légales, particulièrement selon les lois sur la responsabilité des produits.

### **Dispositions de la garantie**

L'acheteur doit faire sa demande de prise en charge sous garantie par écrit, et doit joindre une preuve d'achat originale (par exemple : facture, reçu, bon de livraison) et la carte de garantie appropriée. Il doit envoyer le produit défectueux à notre représentant local, ou directement à Team Corally / JSP Group Intl bvba, Geelseweg 80 - 2250 Olen - Belgique, à ses propres risques et à ses frais.

L'acheteur doit indiquer les défauts de matières ou de fabrication, ou les symptômes du défaut, aussi précisément que possible, afin que nous puissions vérifier si l'obligation de garantie est applicable. Les frais de transport de l'acheteur vers nous et de nous vers l'acheteur sont intégralement aux frais et aux risques du consommateur.

### **Annulation de la garantie**

Le consommateur ne peut pas demander la prise en charge sous garantie quand le défaut affectant le produit résulte de l'usure naturelle, de l'usage en compétition, ou d'une utilisation incorrecte (y compris le montage), ou d'efforts externes. Le respect par l'utilisateur des instructions de montage et d'utilisation du produit, y compris l'installation, l'utilisation, et l'entretien des éléments en relation ne peuvent pas être supervisés par Team Corally / JSP Group Intl bvba. En conséquence, Team Corally / JSP Group Intl bvba n'est en aucun cas responsable des pertes, dégâts ou coûts résultants d'une mauvaise utilisation ou d'un comportement, liés d'une manière ou d'une autre aux dispositions exposées ci-dessus. Sauf dispositions légales contraires, Team Corally / JSP Group Intl bvba n'est en aucun cas susceptible d'offrir de compensation pour des dégâts résultants d'une mauvaise utilisation du produit (y compris pour les blessures, les décès, les dégâts matériels, les pertes de chiffre d'affaires, pertes ou interruptions d'activité, ou tout autre dommage direct ou indirect).

### **Durée de validité**

Le délai de réclamation est de 24 mois à partir de la date d'achat du produit par le consommateur chez un revendeur de l'Union Européenne (CE). En dehors de l'Union Européenne (CE), le délai de réclamation est de 12 mois à partir de la date de l'achat. Si le défaut apparaît après la fin de la période de garantie, ou si les preuves ou documents demandés selon cette déclaration afin de valider la demande ne sont pas présentés durant cette période, le consommateur perd tous les droits de réclamation selon cette déclaration. La période de garantie n'est pas prolongée par l'acceptation de prise en charge dans le cadre de cette garantie, particulièrement en cas de réparation ou de remplacement. La période de garantie n'est pas réinitialisée dans de tels cas.

### **Expiration de la garantie**

Si nous ne reconnaissons pas la validité de la demande basée sur cette déclaration, durant le délai de réclamation, toutes les demandes basées sur cette déclaration expirent 6 mois après l'enregistrement de la réclamation. Toutefois, ceci ne peut survenir avant la fin du délai de réclamation.

Pour toute demande de support, vous pouvez nous contacter par e-mail à : [info@corally.com](mailto:info@corally.com)



## TELECHARGEMENT

- Vistez le site web [corally.com](http://corally.com) section téléchargement et contrôlez que vous avez la dernière version de ce manuel (voir date sur la couverture du manuel)

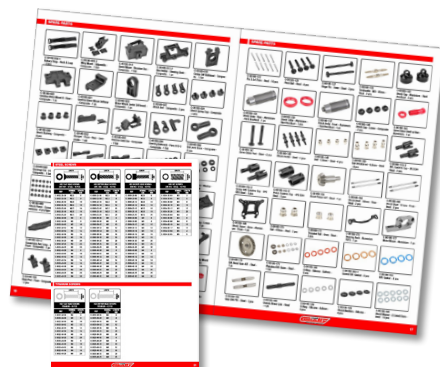
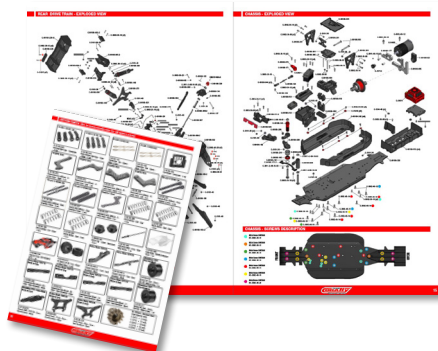

## CONTENU DU KIT

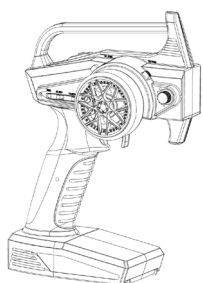

Emetteur

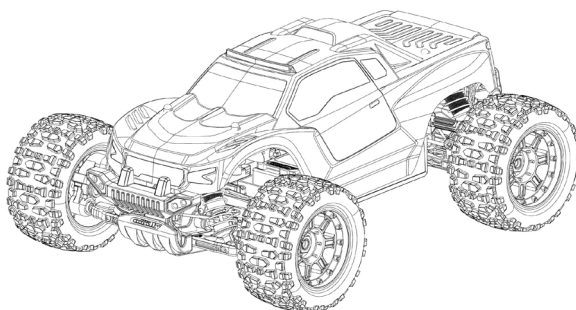

Modèle RTR



Manuel d'utilisation

## NÉCESSAIRE POUR L'UTILISATION (Non inclus)

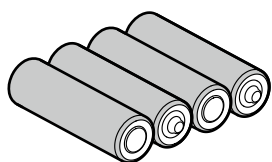

4 x Piles AA  
pour l'émetteur

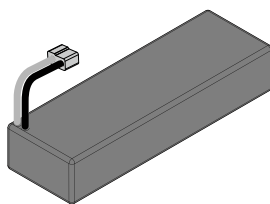

Batterie LiPo 4S - 14,8 V

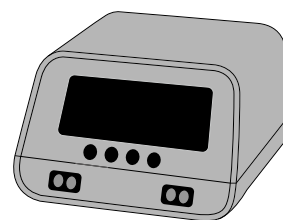

Chargeur

Tournevis hexagonaux

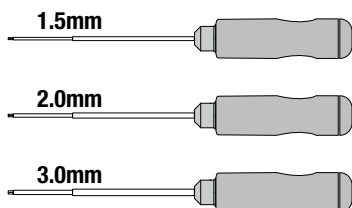

Clé en croix

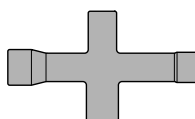

Huile silicone  
(pour l'entretien)





**LIRE LES INSTRUCTIONS**



**CHARGER LA BATTERIE**

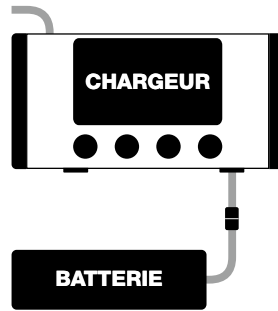

**INSTALLER 4x PILES AA**

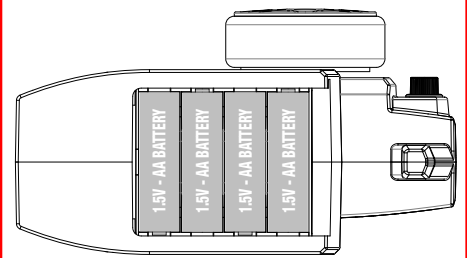

**ASSUREZ-VOUS QUE TOUTES LES VIS ET ÉCROUS SONT BIEN SERRÉS**

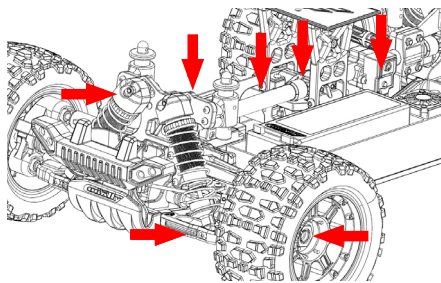

**INSTALLER LA BATTERIE**

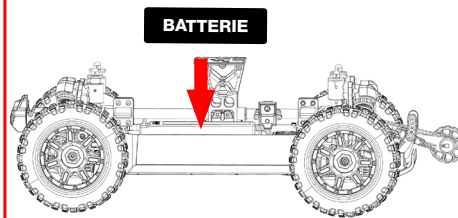

**ALLUMEZ L'ÉMETTEUR (Toujours en premier)**

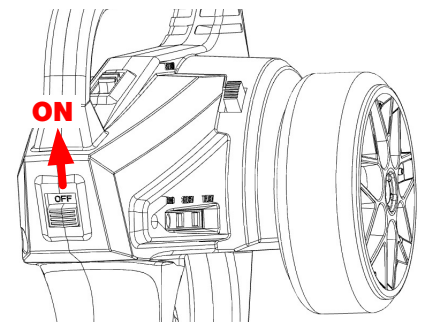

**1. CONNECTEZ LA BATTERIE AU CONTRÔLEUR  
2. ALLUMEZ LE CONTRÔLEUR**

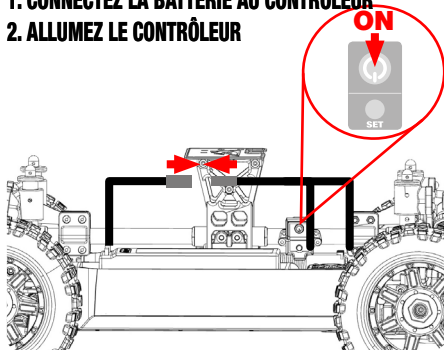

**VÉRIFIEZ LES FONCTIONS**

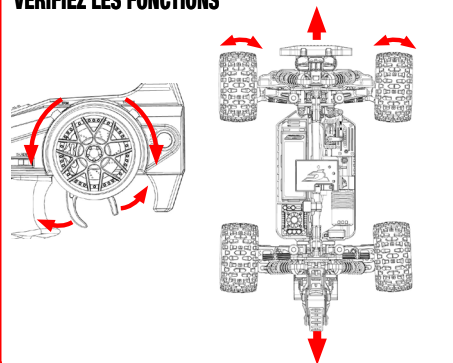

**CONTRÔLE DE PORTÉE DE L'ÉMETTEUR**

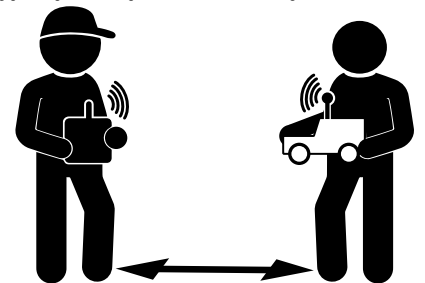

Écartez-vous à la distance maxi où vous piloterez le véhicule.  
Vérifiez que le véhicule répond normalement à vos ordres.  
Sinon, réduisez la distance ou changez de point de pilotage.

**ROULEZ DOUCEMENT AU DÉBUT**



**QUAND VOUS AVEZ TERMINÉ**

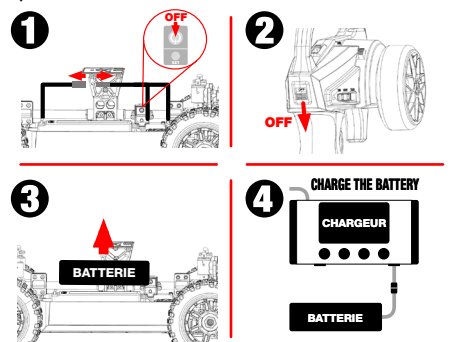

**NETTOYEZ ET ENTRETENEZ VOTRE VÉHICULE**



**DECLARATION OF CONFORMITY**  
**EU-Konformitätserklärung/ Déclaration de Conformité UE**

(in accordance with ISO/IEC 17050-1) / (in Übereinstimmung mit ISO/IEC 17050-1) /  
(Conformément à la norme ISO/IEC 17050-1)

Description : **SKETER XP 4S - MONSTER TRUCK 4WD - 1/10 -RTR**  
Item Number: **C-00191**

This declaration is issued under the sole responsibility of the manufacturer.  
Die alleinige Verantwortung für die Ausstellung dieser Erklärung trägt der Hersteller.  
La présente déclaration est établie sous la seule responsabilité du fabricant.

Product(s)/Produkt(e)/ Produit(s) : **SKETER XP 4S - MONSTER TRUCK 4WD - 1/10 -RTR**

The object of declaration described above is in conformity with the relevant Union harmonization Legislation, specifically the requirements of the specifications listed below, following the provisions of the European RED Directive 2014/53/EU:  
Der Gegenstand dieser Erklärung ist konform mit den Harmonisierungsrechtsvorschriften der Europäischen Union, insbesondere mit den unten aufgeführten Bestimmungen, und folgt der europäischen RED Direktive 2014/53/EU:  
L'objet de la déclaration décrit ci-dessus est conforme à la législation pertinente en matière d'harmonisation de l'Union européenne, en particulier les exigences des spécifications énumérées ci-dessous, conformément aux dispositions des directives européennes RED 2014/53/EU:

EN 300 440 V2.1.1:2017	EN 301 489-3 V1.6.1:2013
EN 301 489-1 V2.1.1:2017	EN 60950-1:2006+A11:2009+A1:2010+A12:2011+A2:2013
EN 62479:2010	EN 55024:2010+A1:2015
EN 55032:2015	EN 61000-3-3:2013
EN 61000-3-2:2014	

Signed for and on behalf of/ Unterzeichnet für und im Namen von/ Signé pour et au nom de :  
JSP GROUP INTL • Geelseweg, 80 • 2250 Olen • Belgium

Place/Ort/Lieu and Date/Datum/Data : **Olen, Belgium, 26 Mai 2021**

Name/Nom: **Stefan Engelen**  
Title/Titel/Titre : **Ceo**

Signature/Unterschrift :



**FEDERAL COMMUNICATIONS COMMISSION**

EQUIPMENT AUTHORIZATION is hereby issued to the named GRANTEE JSP GROUP INTL BVBA / CORALLY, and is VALID ONLY for the equipment identified hereon for use under the Commission's Rules and Regulations listed below.

FCC IDENTIFIER : **2ATHVDUMBORC**  
Name of Grantee : **JSP GROUP INTL BVBA / CORALLY**  
Equipment Class : **Part 15 Low Power Communication Device Transmitter**  
Notes : **VARIOPROP S4X**  
FCC Rules : **15C**  
Frequency Range (MHZ) : **2410.0 - 2480.0**



**FACTORY PRO TOOL**

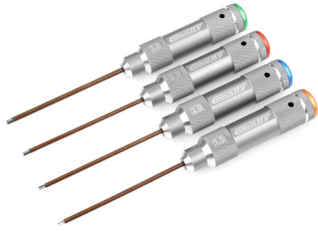

Tournevis Allen - Usinés - Manche Alu

**TEAM CORALLY - PINCES MULTI-USAGES**

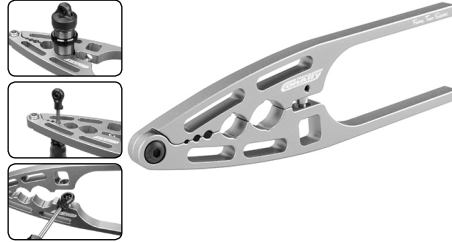

Team Corally - Pince Multi-usages

**CADDY À PIGNONS M1.0**

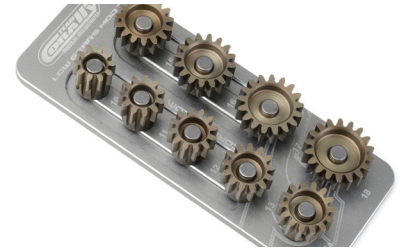

Team Corally - Caddy à pignon M1.0 (9) - ø5mm

**TEAM CORALLY - GRAISSE**



Graisse au lithium - Graisse bleue - Graisse Ball Diff - Graisse au cuivre

**TEAM CORALLY - HUILES SILICONE**



Huiles Amort. 60ml - 150ml - CST or WT - 100 >1000 CPS  
Huiles Diff. 60ml - 2000 >2 000 000 CPS

**EQUIPEMENTS**



Une gamme d'équipements de qualité pour le transport et la protection de votre matériel.

**TEAM CORALLY - PIGNONS**

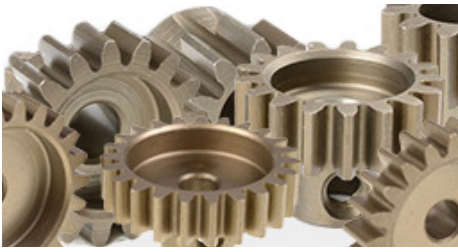

Découvrez notre gamme de pignons de précision usinés CNC MOD-1.0 pour moteur avec un axe de 5,0 mm de diamètre.

**SPORT RACING - LIPO**



Team Corally - Batterie LiPo Sport Racing 50C - 4S ou 6S - XT-90 - Boîtier rigide

**ELECTRONIQUES**

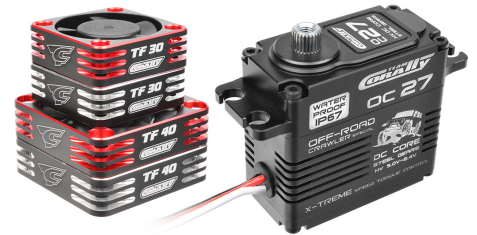

Une gamme d'équipements électroniques de haute qualité pour les meilleures performances.



**Discover all these products and more on the website [www.corally.com](http://www.corally.com)**

*Découvrez tous ces produits et bien plus encore sur le site web [www.corally.com](http://www.corally.com)*

*Entdecken Sie all diese Produkte und mehr auf der Website [www.corally.com](http://www.corally.com)*

*Ontdek al deze producten en meer op de website [www.corally.com](http://www.corally.com)*

WWW.CORALLY.COM

TEAM  
CORALLY

WORLD CHAMPIONS



**WWW.CORALLY.COM**

**Team Corally is a registered trademark licensed to  
JSP Group Intl bvba • Geelseweg 80 • B-2250 OLEN • Belgium  
Tel: +32 14 25 92 94 • Info@corally.com**